

# Дизайн інтер'єрів профілакторію «Relax» в м. Харкові по вул. Академіка Павлова, 319-А

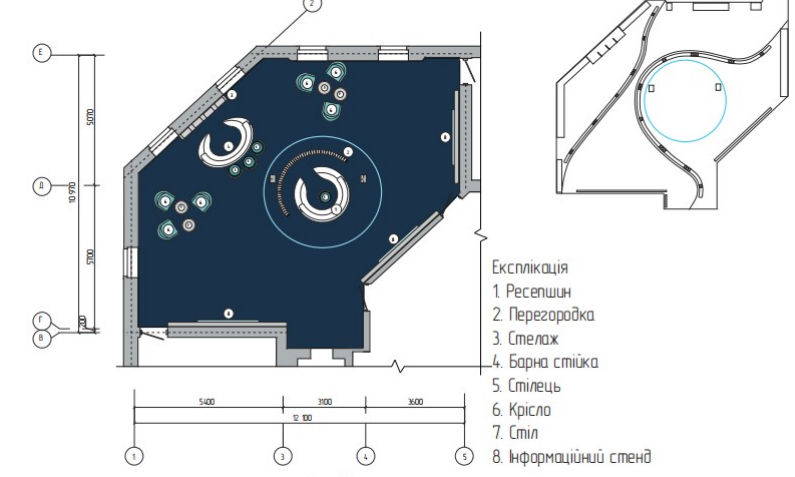

- Експлікація
1. Ресепшн
  2. Перегородка
  3. Стелаж
  4. Барна стійка
  5. Стілець
  6. Крісло
  7. Стіл
  8. Інформаційний стенд

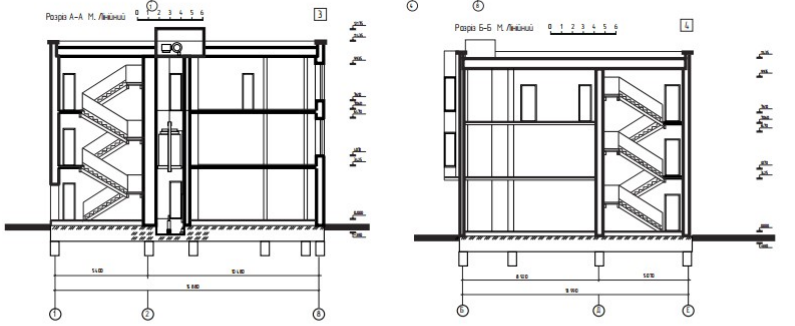
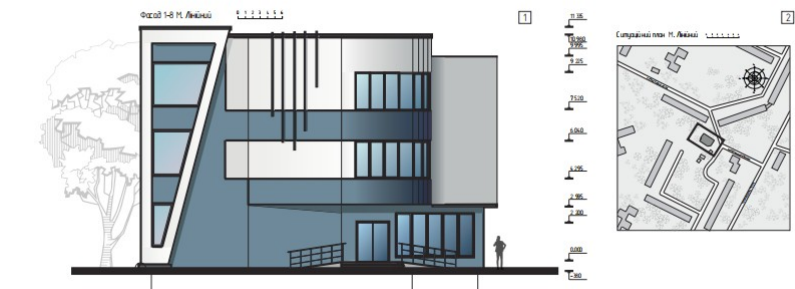
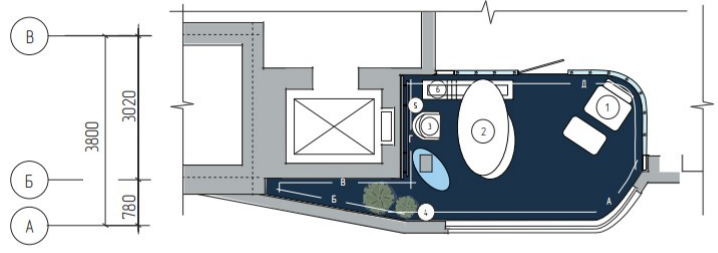
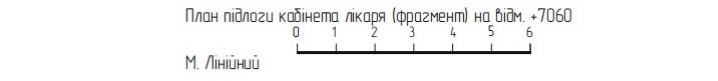
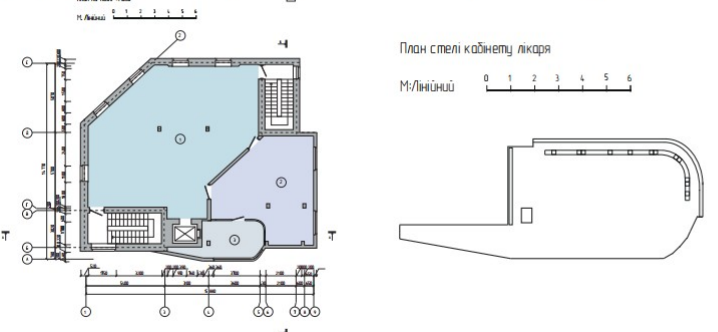

- Експлікація
1. Крісло для клієнта
  2. Стіл лікаря
  3. Крісло лікаря
  4. Квіти
  5. Стелаж









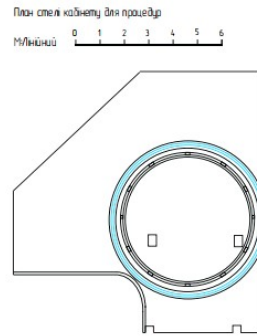
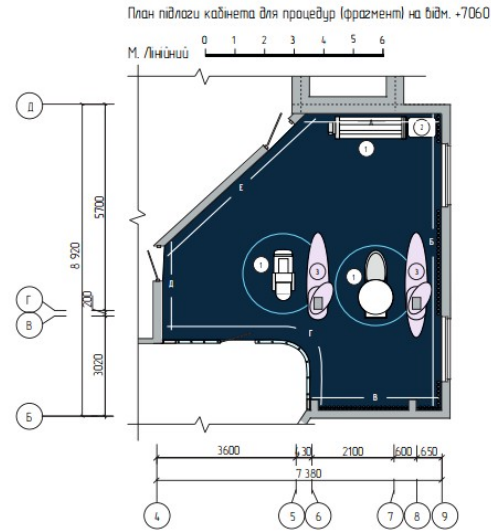
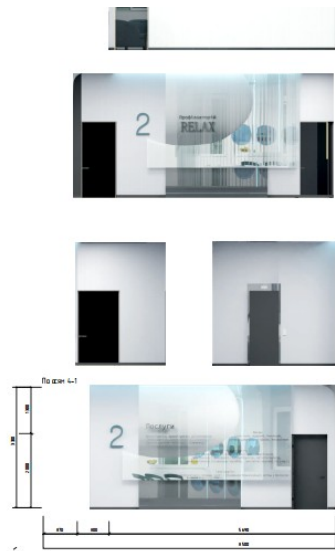

- Експлікація
1. Крісло для процедур
  2. Стелаж
  3. Стіл
  4. Крісло

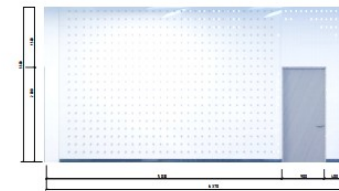
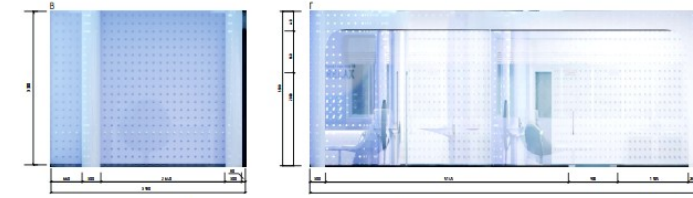
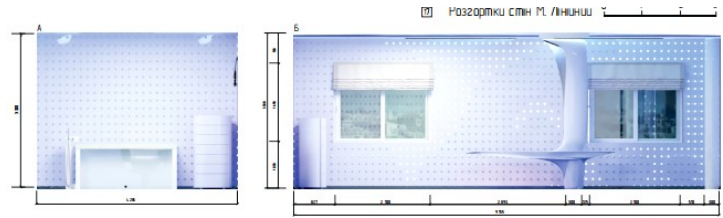

- Експлікація до зразка частин проекту
1. Фасад
  2. Співвідносіи стін
  3. Рафра А-А
  4. Рафра Б-Б
  5. План підлоги
  6. Канцеляр
  7. План кабінету Анора
  8. Стелі кабінету Анора
  9. Розрідки кабінету Анора
  10. Перспектива кабінету Анора
  11. План вестибюля
  12. Стелі вестибюля
  13. Розрідки для вестибюля
  14. Перспектива вестибюля
  15. План кабінету для процедур
  16. Стелі кабінету для процедур
  17. Розрідки кабінету для процедур
  18. Перспектива кабінету для процедур
  19. Конструктивні рішення перегородки
  20. Конструктивні рішення розподілу

Конструктивні рішення розподілу

Конструктивні рішення перегородки

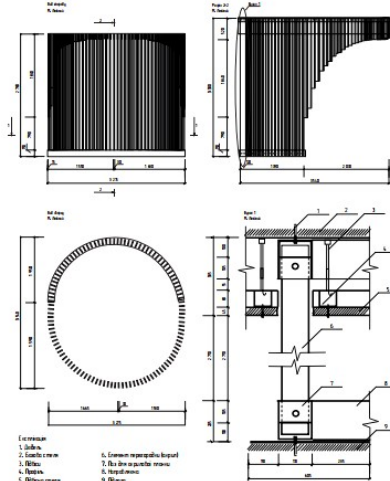
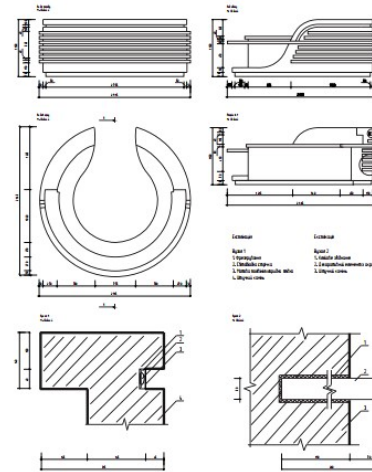

Анотація

Для виконання дипломного проекту дизайну інтер'єрів були обрані приміщення профілактичного центру "Relax" – вестибюль, кабінет для процедур та кабінет лікаря у м. Харків, вулиця Академіка Павлова 319-А. Домінуючим елементом дизайну – рішення пропонуються радіусні концентрричні форми, які співвідносно пластичні фасаду будівлі в поєднанні з прямими лініями. Особливістю інтер'єрів профілакторію будуть цікаві конструкції, побудовані на основі радіусних форм, які будуть виконувати не тільки художню а й функціональну роль. Конструкції з акрилу у вигляді перегородки та набірні технології – Smart скло. Домінуючий колір – білий, щоб досягти відчуття легкості використовується синій та фіолетовий в якості додаткових кольорів. Основний оздоблювальний матеріал – скло та акриловий камінь.